

Drehrahmen

DT9B

Drehrahmen für Türen
Bürste nach unten

DT-MS-Profil (ca. Originalgröße)

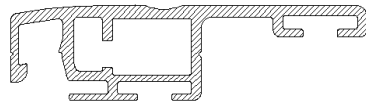

Variante: DT9 B

Bürste nach unten

Einsatzbereich

Alle Türarten flächenversetzt

Montage

Auf ausreichend Auflage- und Einbaufäche achten

Einbautiefe

9 mm

Meßpunkte



Vorschlag für die Bestellung

Breite = Meßpunkte + 36 mm

Höhe = Meßpunkte + 8 mm

Achtung: Bei abgeschrägtem Überslagprofil
Meßpunkte = Maßgrundlage
Auflage für Scharnier 18 mm
Montage flächenversetzt
Bestellmaß ist Rahmenaußenmaße ohne Scharniere

Öffnungsrichtung angeben

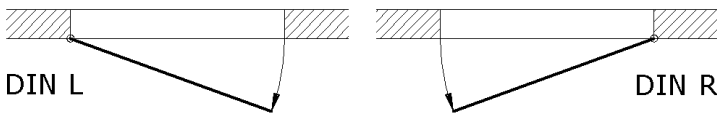

Profile (Ca. Originalgröße)

DT- Sprossenprofil

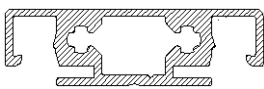

Unten mit H-Profil und Bodenbürste

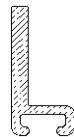

Sprossenempfehlung waagrecht

Ab Rahmenhöhe 1300 mm
"Bestellmaß Sprosse" angeben

Sprossenempfehlung senkrecht

Ab Rahmenbreite 1300 mm
Sprosse wird mittig montiert

Türgriff

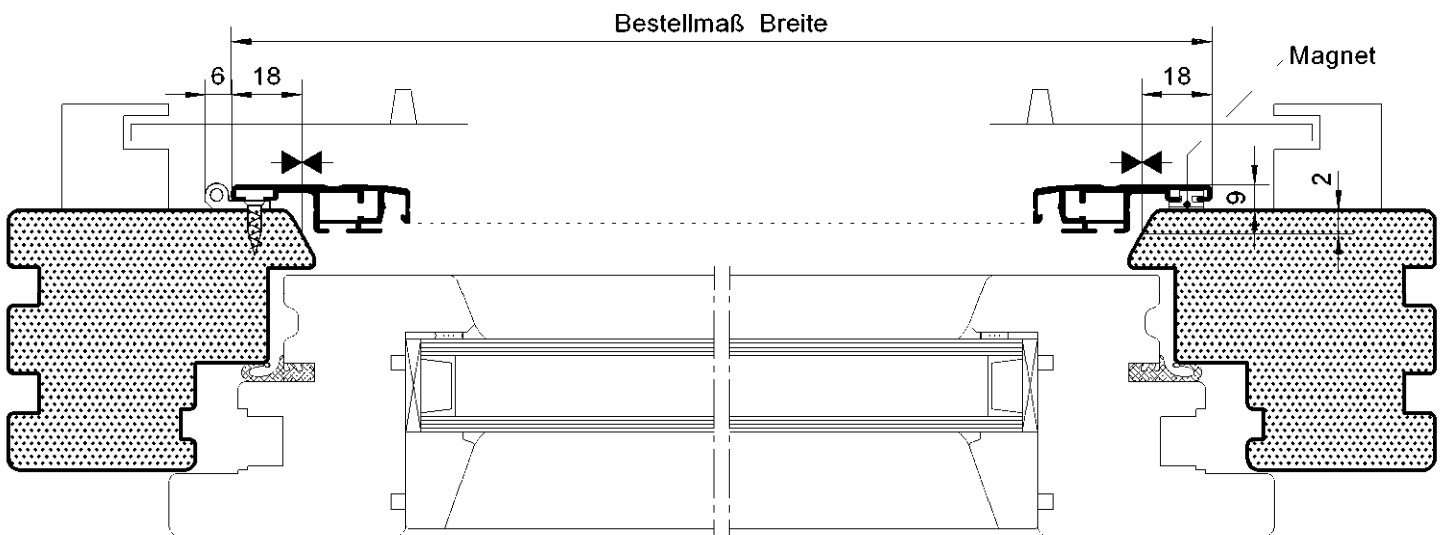
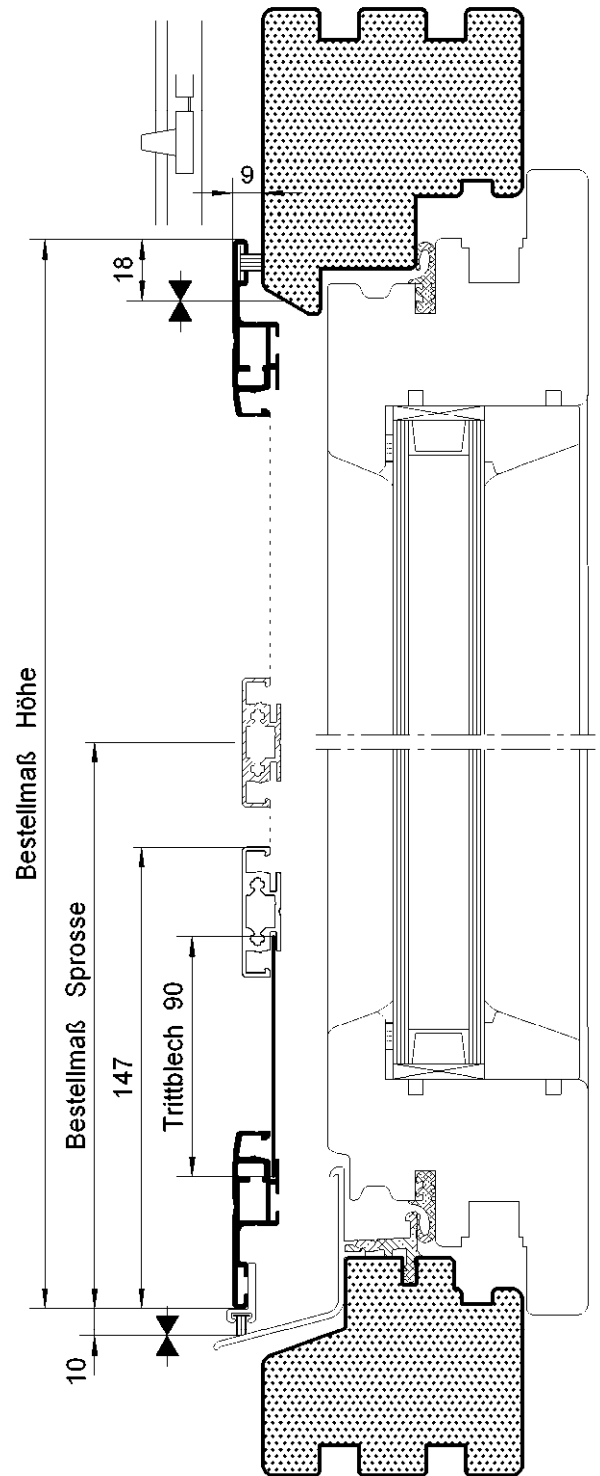

ISG-Patentgriff empfohlen
Alle Standardgriffe möglich

Maßangaben in mm



Drehrahmen

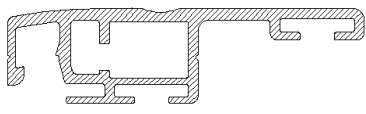

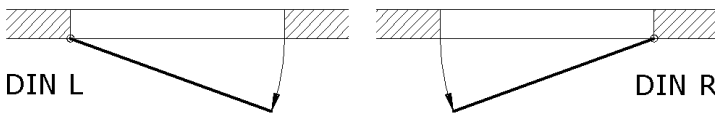
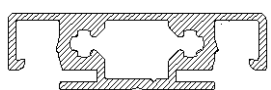
Maßangaben in mm

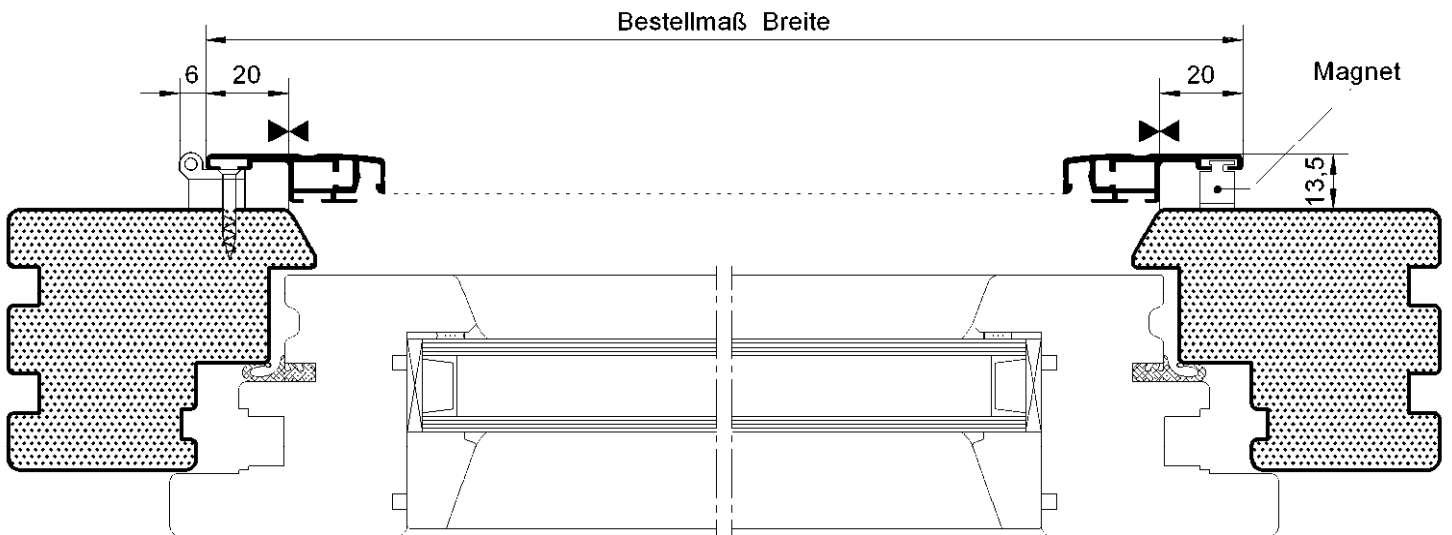
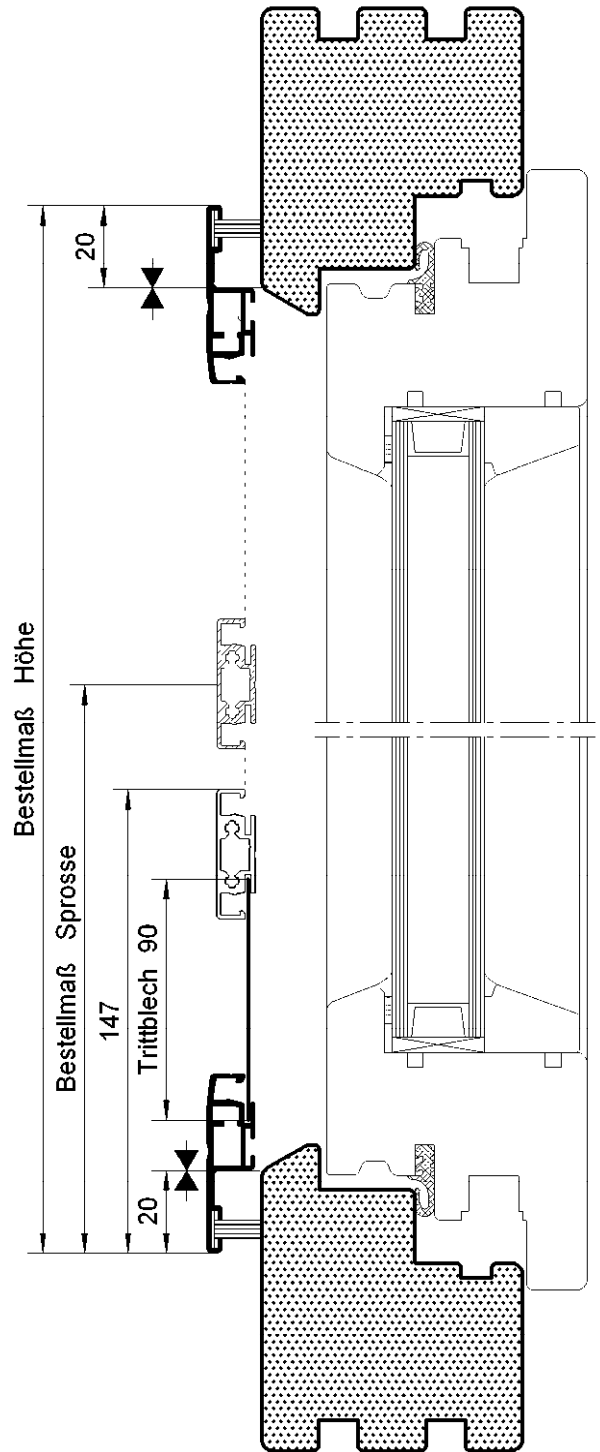
| | |
|--|--|
| DT 13 Drehrahmen für Türen | DT-MS-Profil (ca. Originalgröße)  |
| Einsatzbereich | Alle Türarten mit geringer Einbautiefe |
| Einbautiefe | 13,5 mm |
| Meßpunkte |  |
| Vorschlag für die Bestellung | Breite = Meßpunkte + 40 mm |
| | Höhe = Meßpunkte + 40 mm |
| Achtung: Mindestauflage Breite Magnetseite 13 mm Mindestauflage Breite Scharnierseite 18 mm Bestellmaß ist Rahmenaußenmaße ohne Scharniere | |
| Öffnungsrichtung angeben | |
|  | |
| Profile | DT- Sprossenprofil (ca. Original)  |
| Sprossenempfehlung waagrecht | Ab Rahmenhöhe 1300 mm "Bestellmaß Sprosse" angeben |
| Sprossenempfehlung senkrecht | Ab Rahmenbreite 1300 mm Sprosse wird mittig montiert |
| Türgriff | ISG-Patentgriff empfohlen Alle Standardgriffe möglich |



Drehrahmen

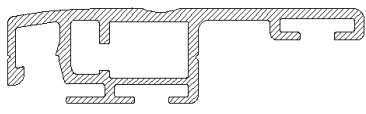

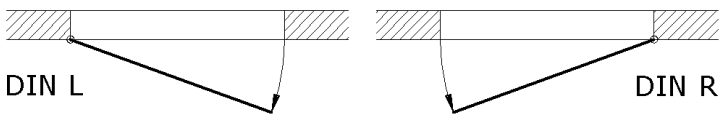
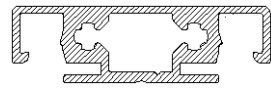
Maßangaben in mm

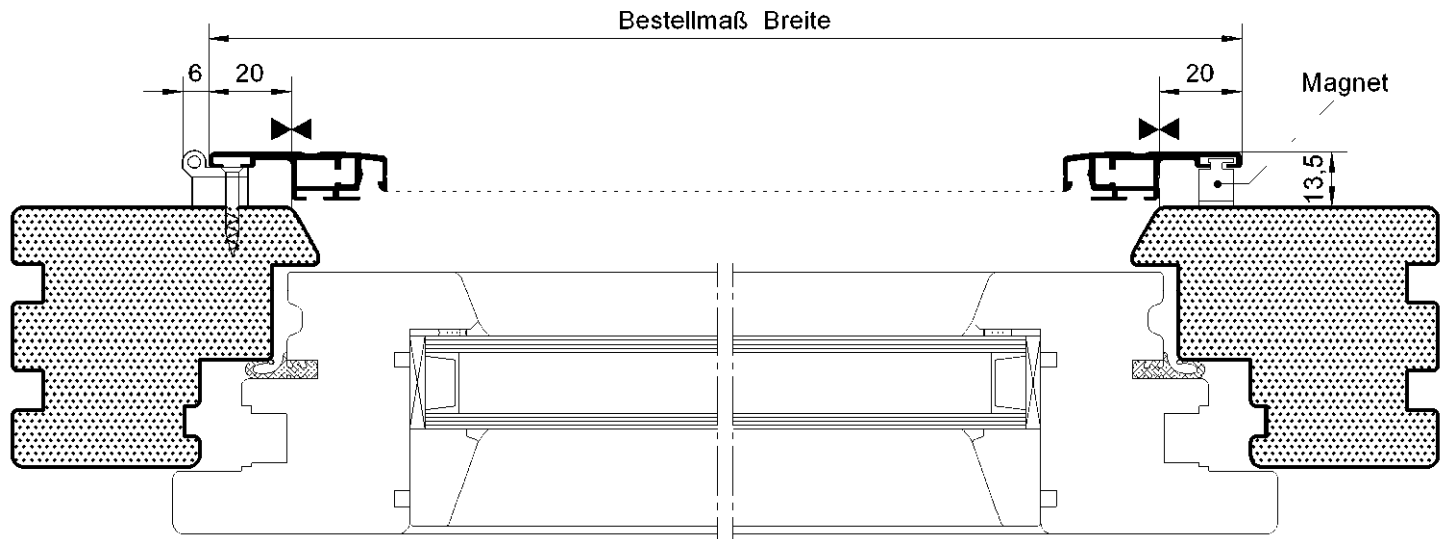
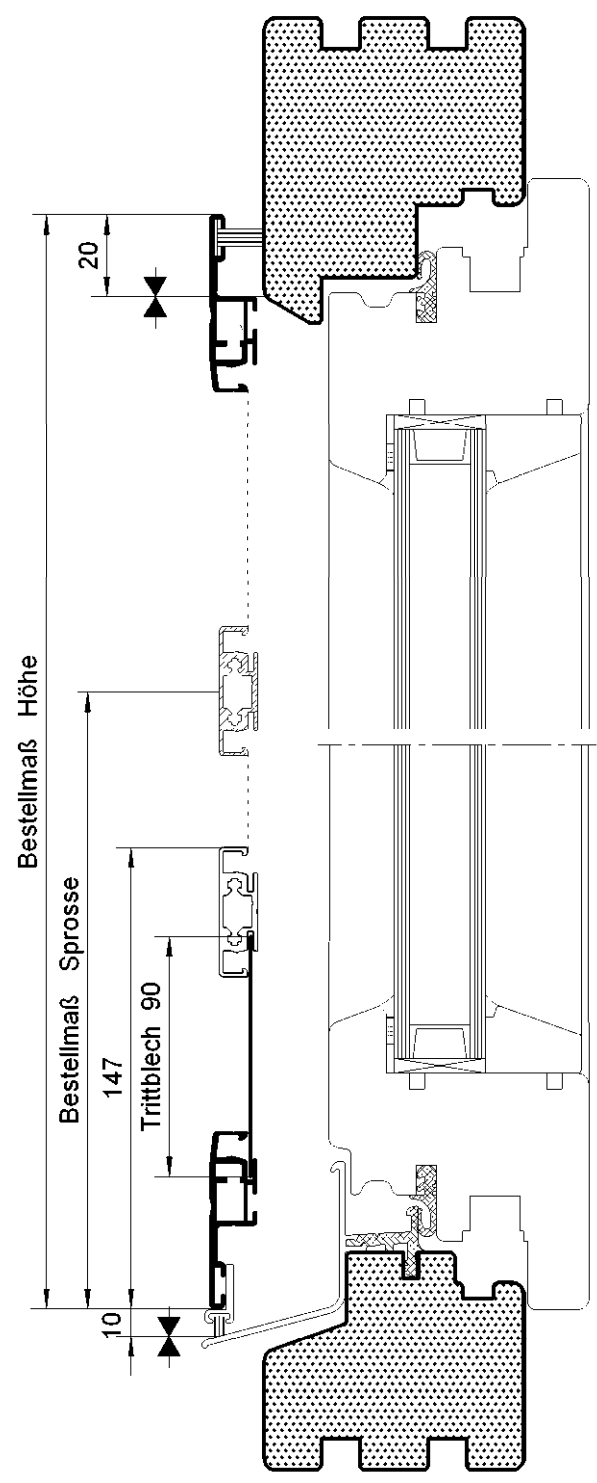
| | |
|--|---|
| DT 13 B Drehrahmen für Türen Bürste nach unten | DT-MS-Profil (ca. Originalgröße)  |
| Einsatzbereich | Alle Türarten mit geringer Einbautiefe |
| Einbautiefe | 13,5 mm |
| Meßpunkte |  |
| Vorschlag für die Bestellung | Breite = Meßpunkte + 40 mm Höhe = Meßpunkte + 10 mm |
| Achtung: Bestellmaß Höhe = Rahmenmaß ohne Bürste Bestellmaß Breite = Rahmenaußenmaß ohne Scharniere | |
| Mindestauflage Breite Magnetseite 13 mm Mindestauflage Breite Scharnierseite 18 mm | |
| Öffnungsrichtung angeben |  |
| Profile (ca. Originalgröße) | DT- Sprossenprofil  |
| Sprossenempfehlung waagrecht | Ab Rahmenhöhe 1300 mm "Bestellmaß Sprosse" angeben |
| Sprossenempfehlung senkrecht | Ab Rahmenbreite 1300 mm Sprosse wird mittig montiert |
| Türgriff | ISG-Patentgriff empfohlen Alle Standardgriffe möglich |





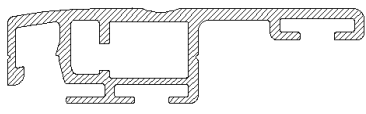

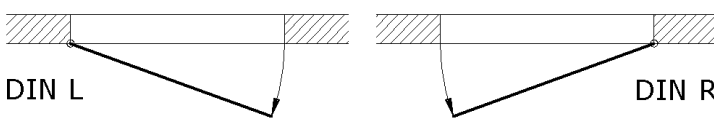
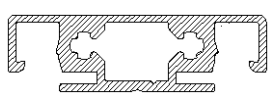
Drehrahmen

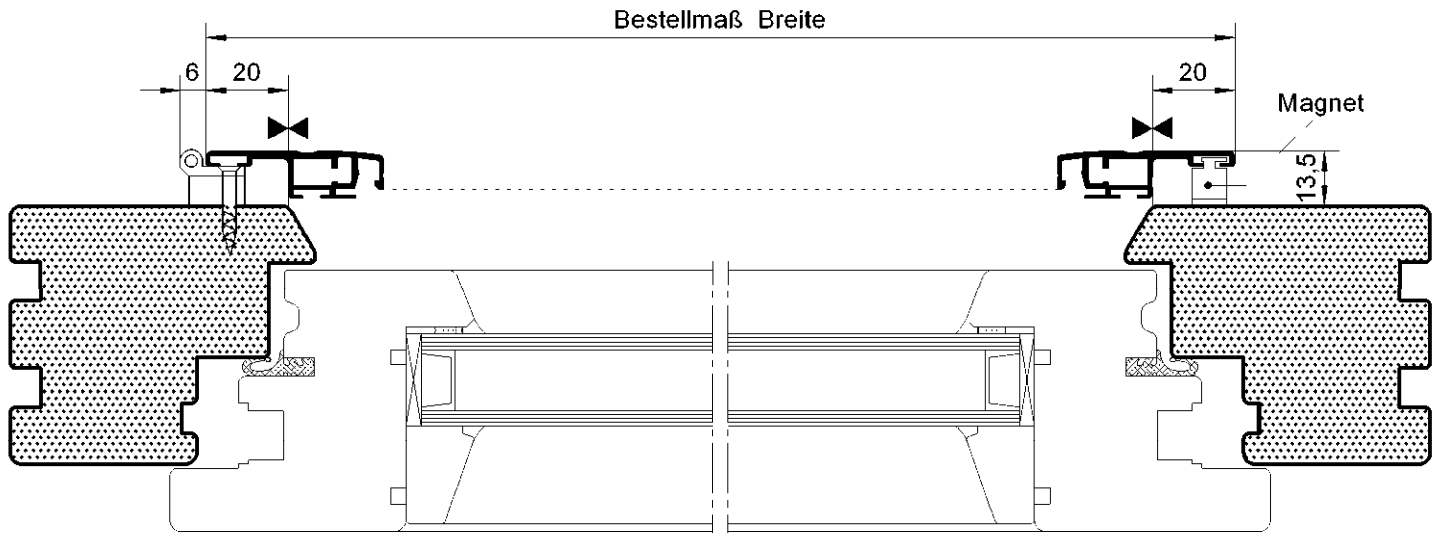
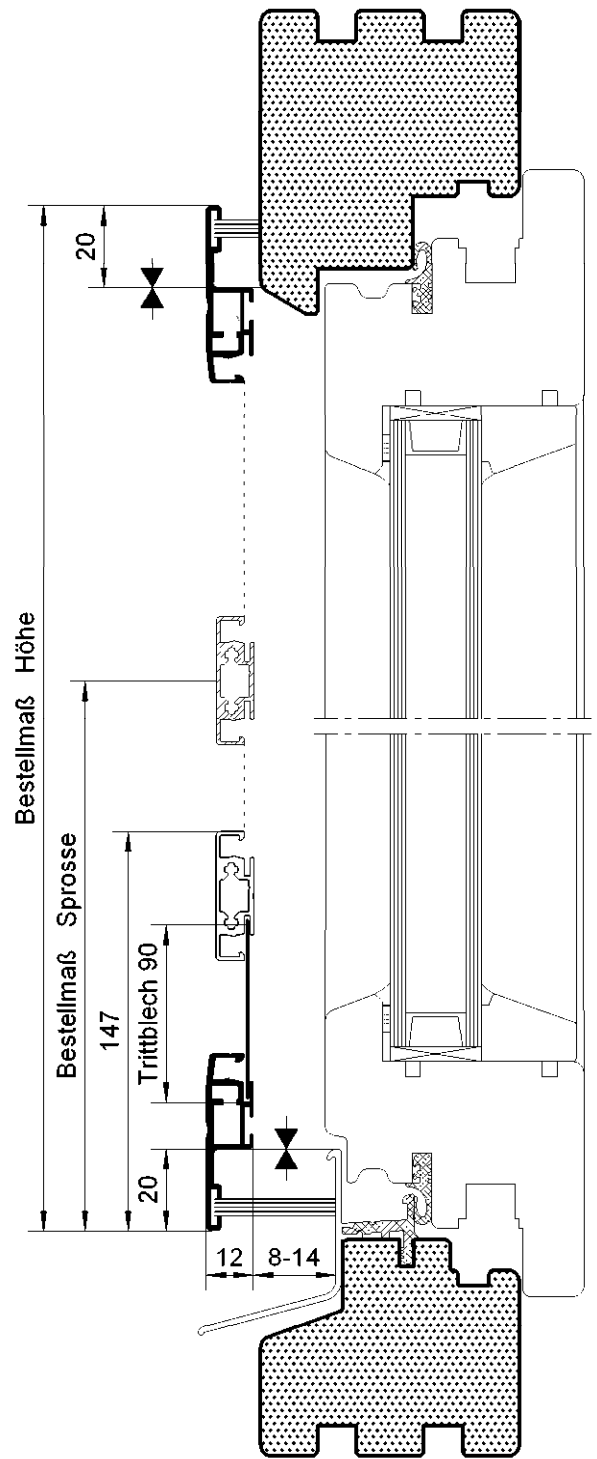
Maßangaben in mm

| | |
|--|--|
| DT13BWS Drehrahmen für Türen Bürste bis Wetterschenkel | DT-MS-Profil (ca. Originalgröße)  |
| Einsatzbereich | Alle Türarten mit Wetterschenkel |
| Einbautiefe | 13,5 mm |
| Meßpunkte |  |
| Vorschlag für die Bestellung | Breite = Meßpunkte + 40 mm |
| | Höhe = Meßpunkte + 40 mm |
| Achtung: Mindestauflage Breite Magnetseite 13 mm Mindestauflage Breite Scharnierseite 18 mm Bestellmaß ist Rahmenaußenmaße ohne Scharniere Bürstenlänge angeben: 8 bis 14 mm länger | |
| Öffnungsrichtung angeben  | |
| Profile | DT- Sprossenprofil (ca. Original)  |
| Sprossenempfehlung waagrecht | Ab Rahmenhöhe 1300 mm "Bestellmaß Sprosse" angeben |
| Sprossenempfehlung senkrecht | Ab Rahmenbreite 1300 mm Sprosse wird mittig montiert |
| Türgriff | ISG-Patentgriff empfohlen Alle Standardgriffe möglich |

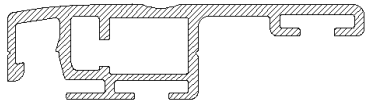

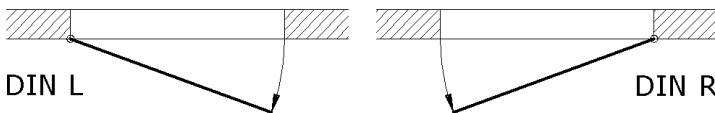
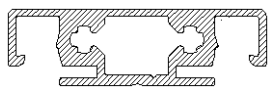
Drehrahmen

| | |
|---|---|
| DT 13 R Drehrahmen für Türen Seitliche Montage | DT-MS-Profil (ca. Originalgröße)  |
| Einsatzbereich | Alle Türarten mit geringer Auflagefläche für Scharniermontage |
| Einbautiefe | 13,5 mm |
| Meßpunkte |  |
| Vorschlag für die Bestellung | Breite = Meßpunkte + 20 mm Höhe = Meßpunkte + 40 mm |
| Achtung: Mindestauflage Breite Magnetseite 13 mm | |
| Öffnungsrichtung angeben |  |
| Profile | DT-Sprossenprofil (ca. Original)  DT-Rahmenprofil  |
| Sprossenempfehlung waagrecht | Ab Rahmenhöhe 1300 mm "Bestellmaß Sprosse" angeben |
| Sprossenempfehlung senkrecht | Ab Rahmenbreite 1300 mm Sprosse wird mittig montiert |
| Türgriff | ISG-Patentgriff empfohlen Alle Standardgriffe möglich |

Maßangaben in mm

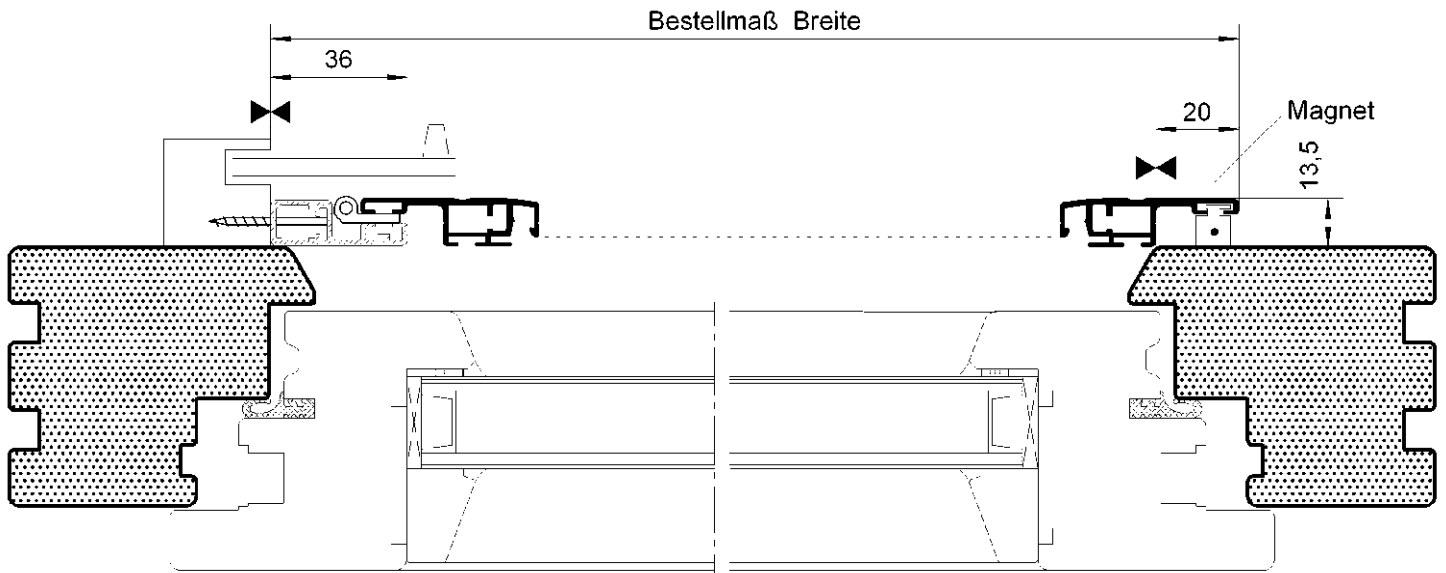
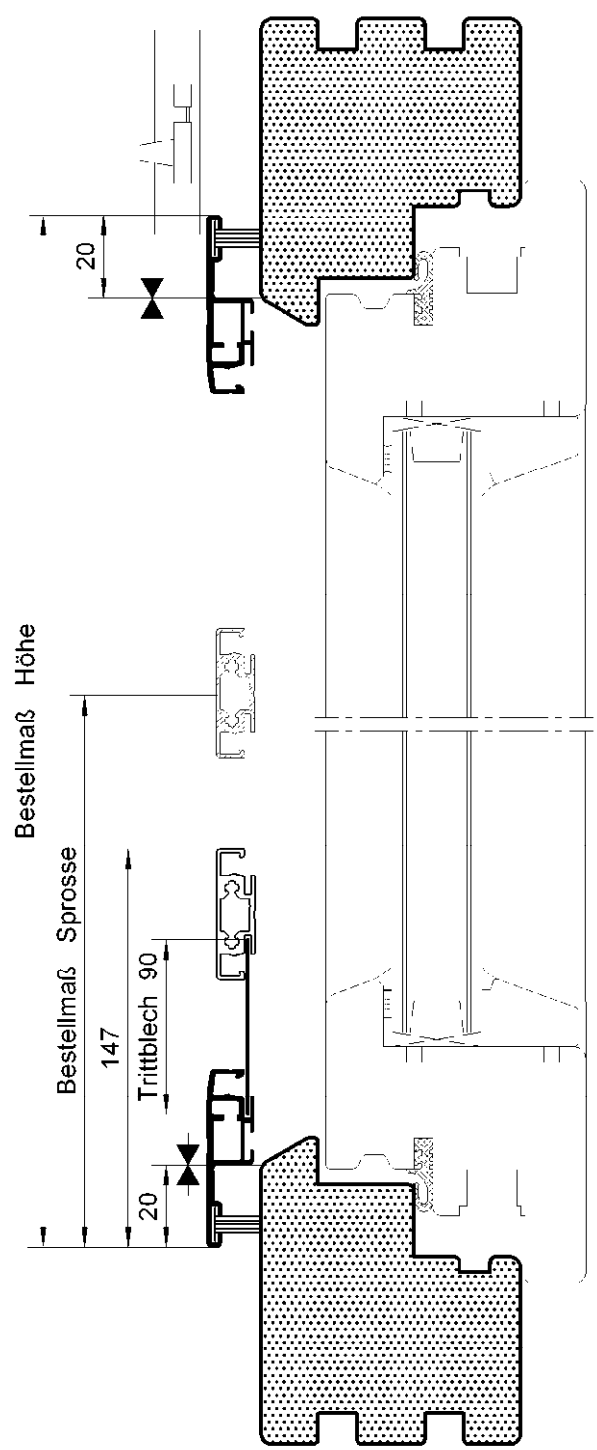

Drehrahmen

DT 13.25

Drehrahmen für Türen
Nach außen öffnend

DT-MS-Profil (ca. Originalgröße)

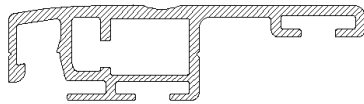

Einsatzbereich

Wenn Montage nur auf der Rollladenschiene möglich - oder als Abstandsprofil für best. Situationen

Montage

Profil (G-Rahmen 26 x 26) aufgeschraubt
Drehtür am G-Rahmen montiert

Einbautiefe

35 mm

Vorschlag für die Bestellung

Breite = Rahmenaußenmaß

Höhe = Rahmenaußenmaß

Öffnungsrichtung angeben

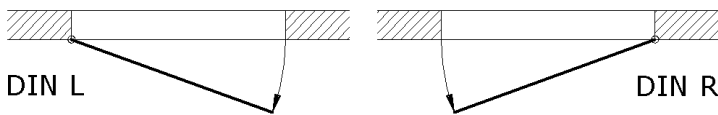

Profile (Ca. Originalgröße)

G-Rahmenprofil 26 x 26

DT- Sprossenprofil

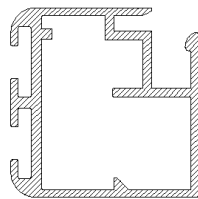
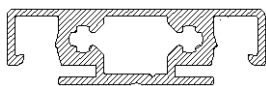

Sprossenempfehlung waagrecht

Ab Rahmenhöhe 1300 mm
"Bestellmaß Sprosse" angeben

Sprossenempfehlung senkrecht

Ab Rahmenbreite 1300 mm
Sprosse wird mittig montiert

Türgriff

ISG-Patentgriff empfohlen
Alle Standardgriffe möglich

Maßangaben in mm

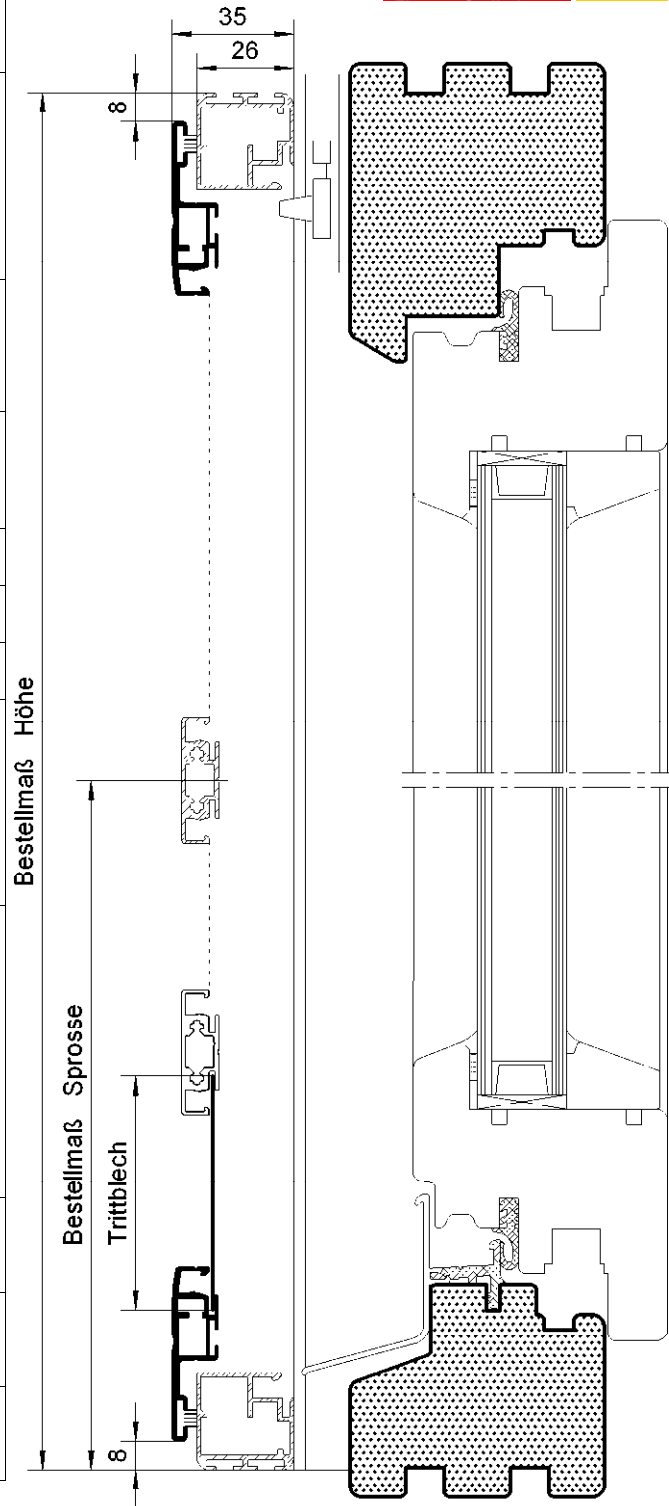

Bestellmaß Breite

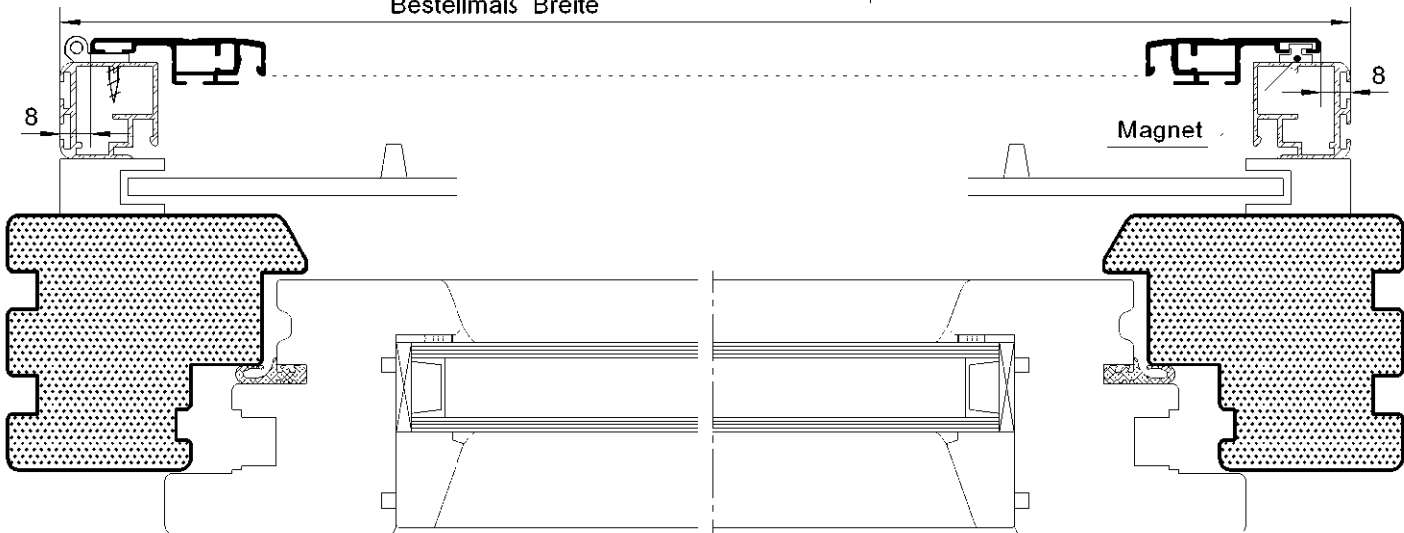

Drehrahmen

DT 14

Drehrahmen für Türen mit Montagerahmen

DT-MS-Profil (ca. Originalgröße)

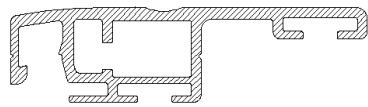

Einsatzbereich

Alle Türarten mit geringer Einbautiefe

Montage

Auf den Blendrahmen außen aufmontiert

Einbautiefe

14 mm

Meßpunkte



Vorschlag für die Bestellung

Breite = Meßpunkte + 72 mm

Höhe = Meßpunkte + 72 mm

Öffnungsrichtung angeben

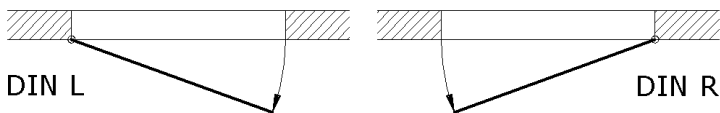

Profile (ca. Original)

DT-Sprossenprofil

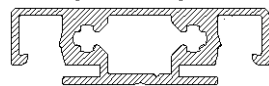

DT-Rahmenprofil

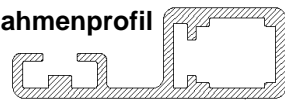

Sprossenempfehlung waagrecht

Ab Rahmenhöhe 1300 mm
"Bestellmaß Sprosse" angeben

Sprossenempfehlung senkrecht

Ab Rahmenbreite 1300 mm
Sprosse wird mittig montiert

Türgriff

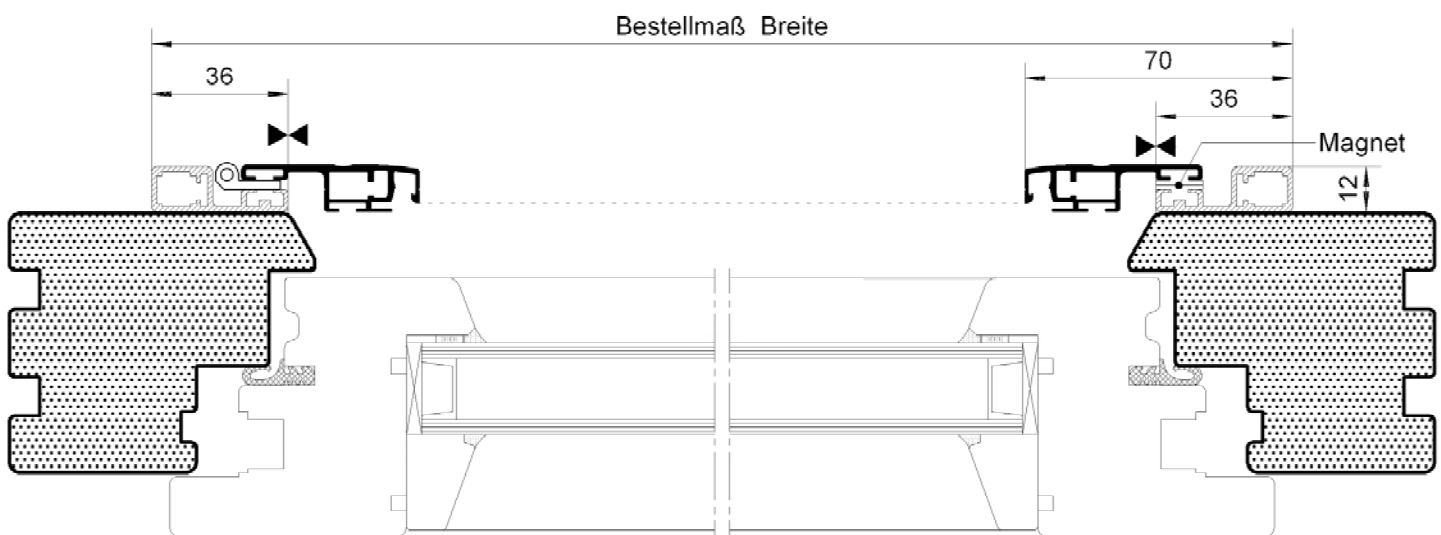
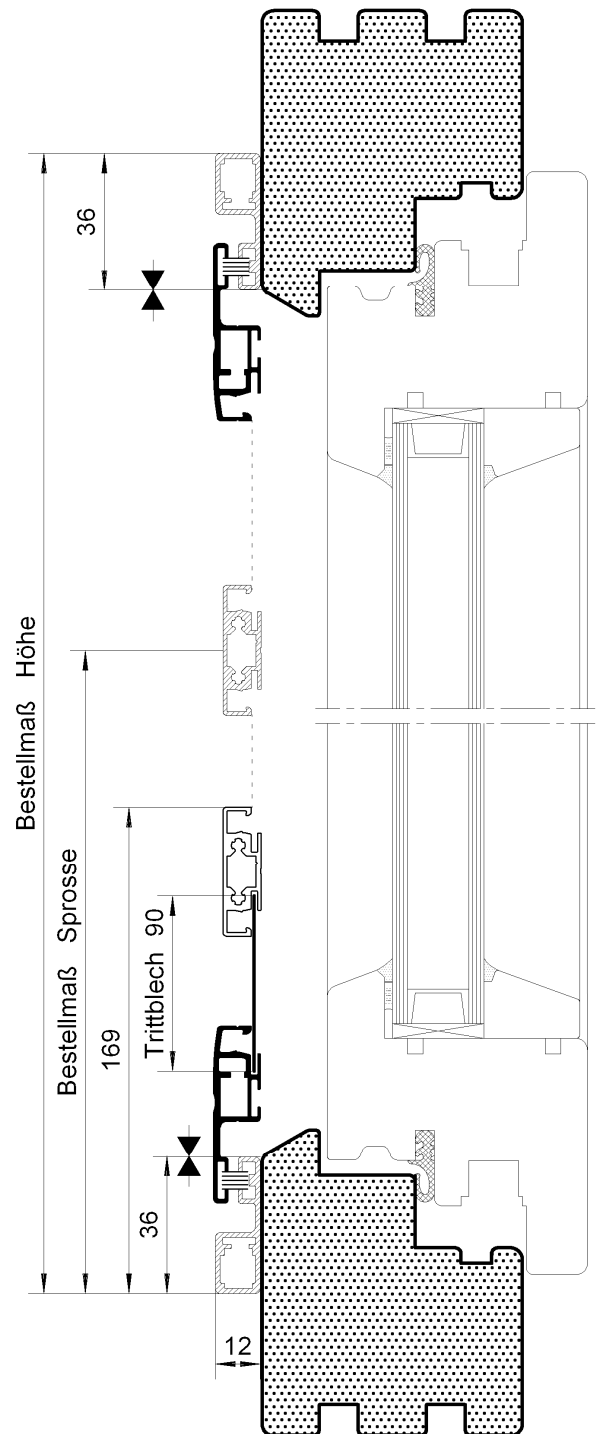

ISG-Patentgriff empfohlen
Alle Standardgriffe möglich

Maßangaben in mm

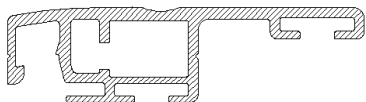

Drehrahmen

Maßangaben in mm

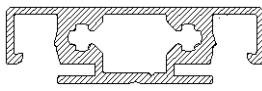
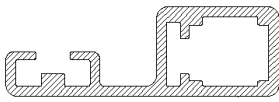
| | |
|--|--|
| DT 14D Drehrahmen für Türen doppelflügelig mit Einbaurahmen | DT-MS-Profil (ca. Originalgröße)  |
| Einsatzbereich | Alle Türarten mit geringer Einbautiefe |
| Montage | Im Blendrahmen |
| Einbautiefe | 14 mm |
| Meßpunkte |  |
| Vorschlag für die Bestellung | Breite = Meßpunkte - 2 mm |
| | Höhe = Meßpunkte - 2 mm |
| Achtung: Magnetbänder waagrecht Bürsten senkrecht Bei abgeschrägtem Blendrahmen empfehlen wir keinen Abzug beim Bestellmaß | |
| Profile (ca. Original) | |
| DT-Sprossenprofil  | DT-Rahmenprofil  |
| Sprossenempfehlung waagrecht | Ab Rahmenhöhe 1300 mm "Bestellmaß Sprosse" angeben |
| Sprossenempfehlung senkrecht | Ab Rahmenbreite 1300 mm Sprosse wird mittig montiert |
| Türgriff | ISG-Patentgriff empfohlen Alle Standardgriffe möglich |

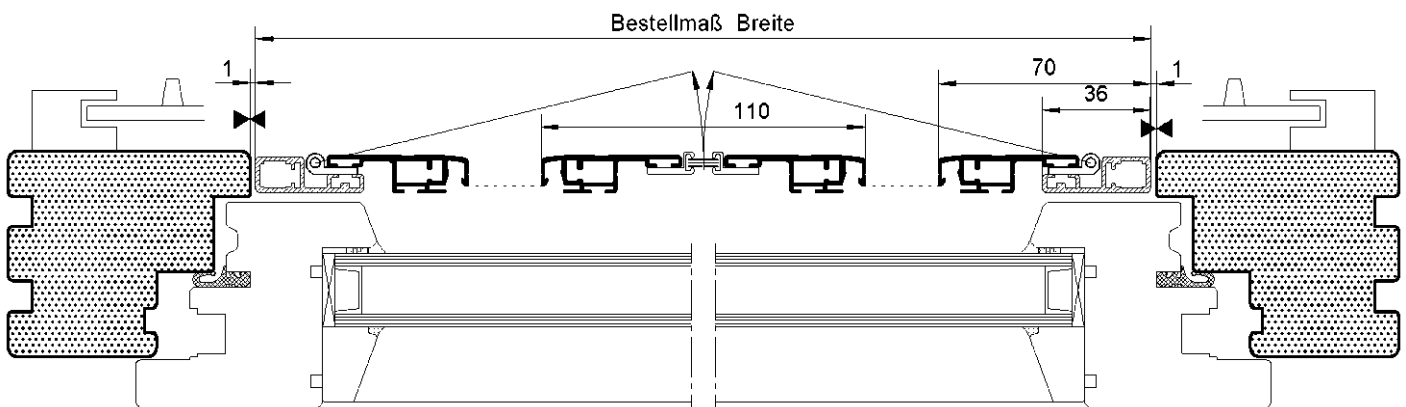
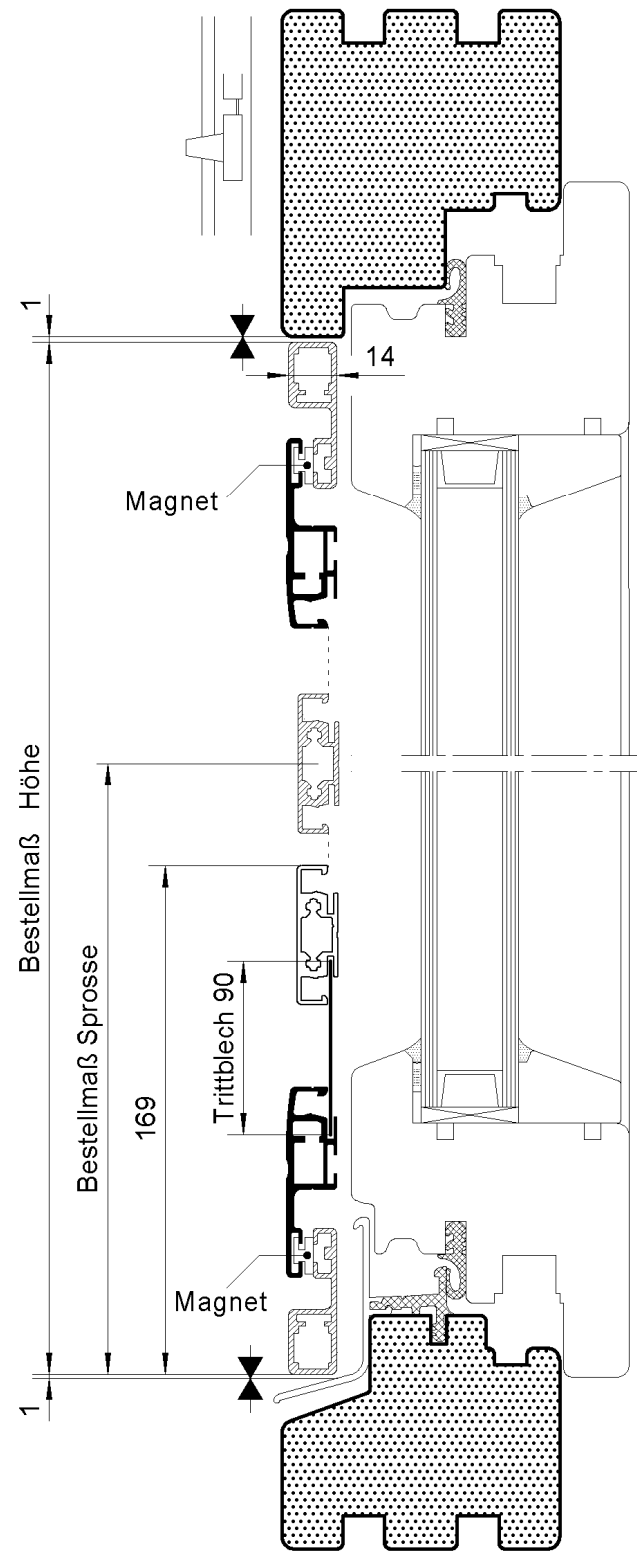

Drehrahmen

Maßangaben in mm

DT14WU

Drehrahmen für Türen mit Montagerahmen Winkel 15x20 unten

DT-MS-Profil (ca. Originalgröße)

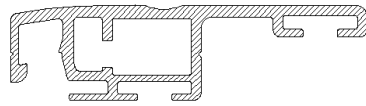

Einsatzbereich

Alle Türarten mit geringer Einbautiefe. Öffnungsrichtung nach innen oder außen

Montage

Auf dem Blendrahmen

Einbautiefe

14 mm

Meßpunkte



Vorschlag für die Bestellung

Breite = Meßpunkte +32 mm

Höhe = Meßpunkte +36 mm

Oder: Nach Situation des Rahmenaußenmaßes.

Öffnungsrichtung angeben

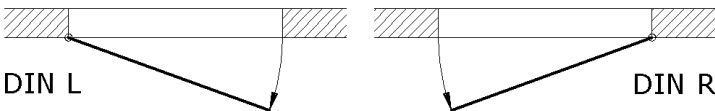

Profile (ca. Original)

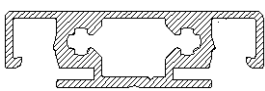

L-Profil 15 x 20 mm

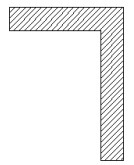

H-Profil und Bodenbürste

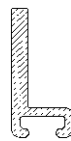

DT-Rahmenprofil



Sprossenempfehlung waagrecht

Ab Rahmenhöhe 1300 mm "Bestellmaß Sprosse" angeben

Sprossenempfehlung senkrecht



Ab Rahmenbreite 1300 mm Sprosse wird mittig montiert

Türgriff

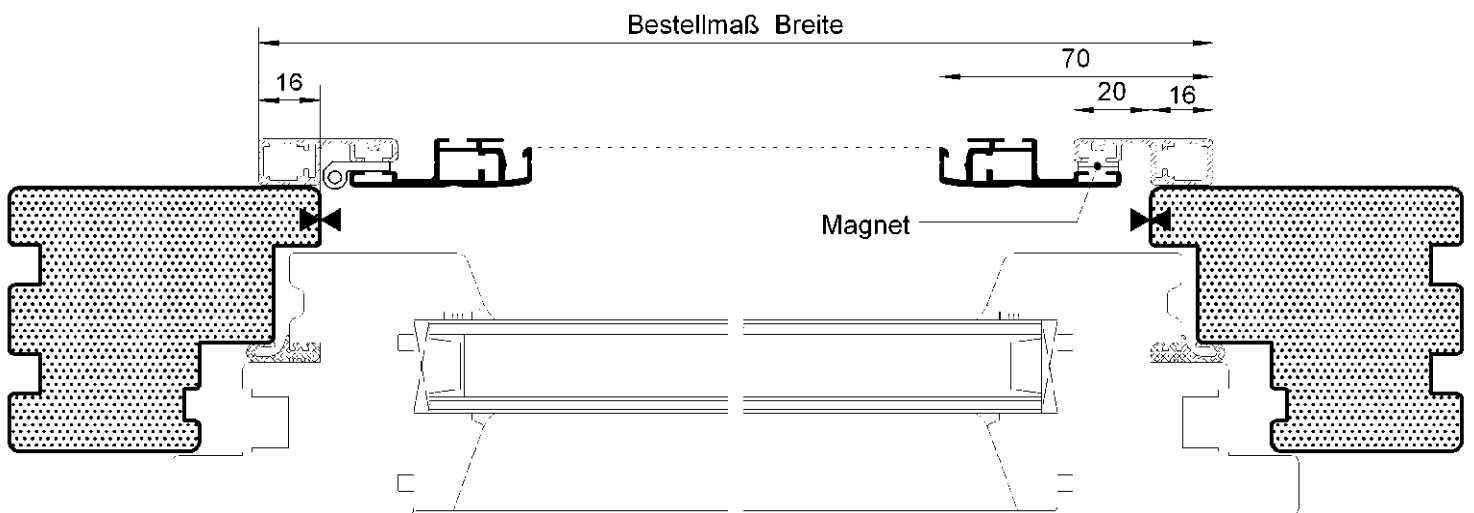
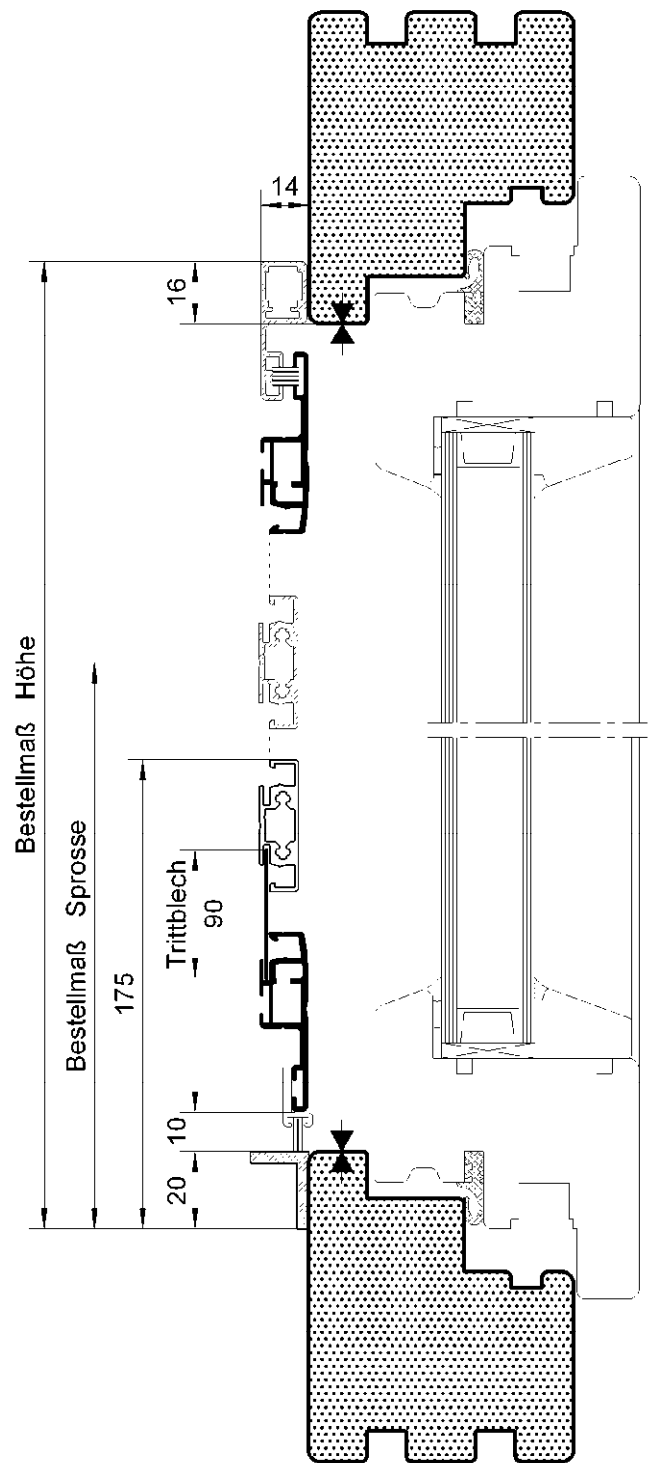
ISG-Patentgriff empfohlen
Alle Standardgriffe möglich

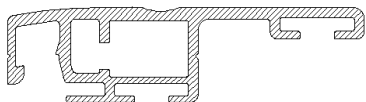

Drehrahmen

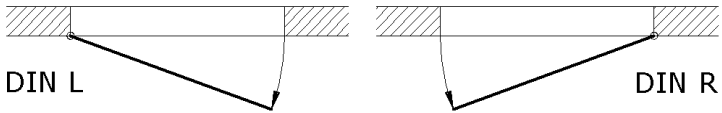
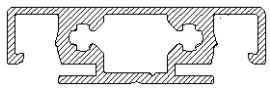
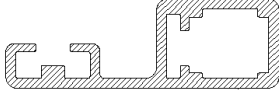
| | |
|---|---|
| DT14 BUI Drehrahmen für Türen mit Zargenrahmen Bürste unten innen | DT-MS-Profil (ca. Originalgröße)  |
| Einsatzbereich | Alle Türarten mit geringer Einbautiefe |
| Montage | Im Blendrahmenversatz |
| Einbautiefe | 14 mm |
| Meßpunkte |  |
| Vorschlag für die Bestellung | Breite = Meßpunkte - 2 mm |
| | Höhe = Meßpunkte - 1 mm |
| Achtung: Bei abgeschrägtem Blendrahmen empfehlen wir keinen Abzug vom Bestellmaß vorzunehmen. | |
| Öffnungsrichtung angeben |  |
| Profile (ca. Original) | |
| DT-Sprossenprofil  | DT-Rahmenprofil  |
| Sprossenempfehlung waagrecht | Ab Rahmenhöhe 1300 mm "Bestellmaß Sprosse" angeben |
| Sprossenempfehlung senkrecht | Ab Rahmenbreite 1300 mm Sprosse wird mittig montiert |
| Türgriff | ISG-Patentgriff empfohlen Alle Standardgriffe möglich |

Maßangaben in mm

