

LS 0

Lichtschachtabdeckung
mit Bürste unten

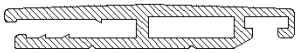

LS-Profil (ca. Originalgröße)

Einsatzbereich:

Lichtschächte mit Gitterrost
als besonderer Schutz an Fenster
und Kellerfenster

Montage:

Aufgelegt ohne Befestigung
Geklebt mit Bytylband
Verschraubt am Rost
Verschraubt am Fensterrahmen
Eckwinkelbereich muss aus
Stabilitätsgründen aufliegen

Einbautiefe: 6 mm

Vorschlag für die Bestellung:

Breite = Rahmenaußenmaß

Tiefe = Rahmenaußenmaß

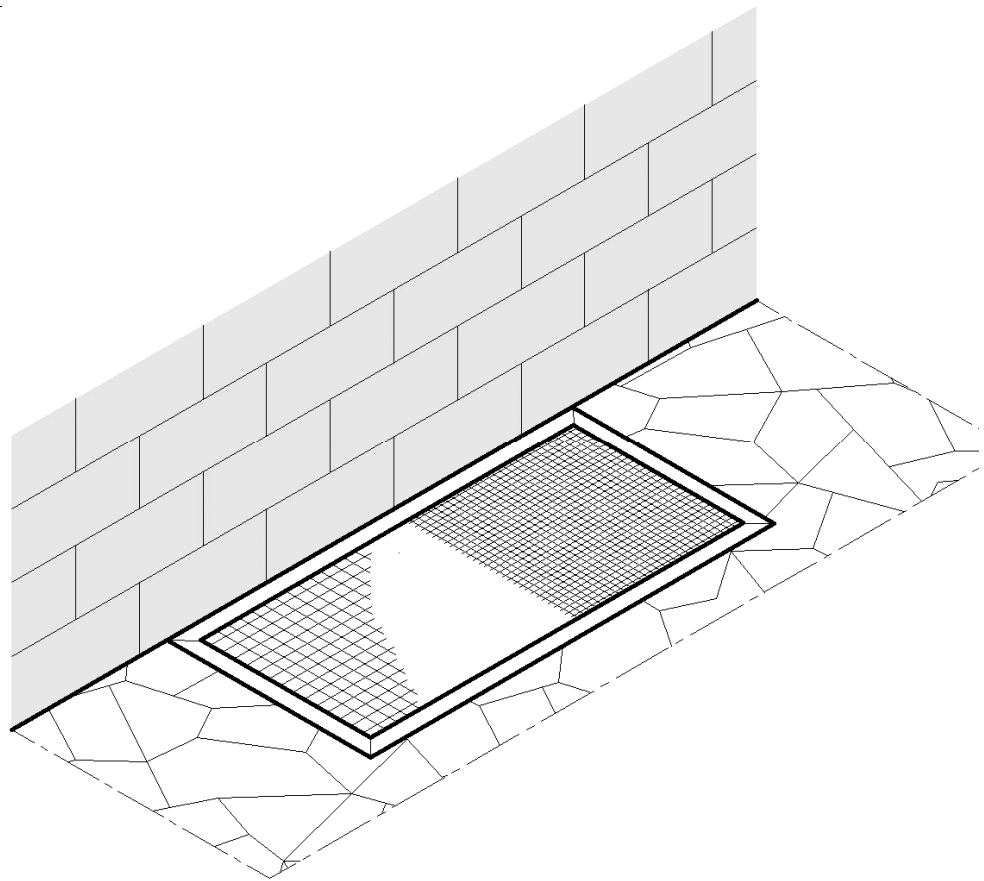

Maßangaben in mm

Schnittansicht Breite



Schnittansicht Tiefe

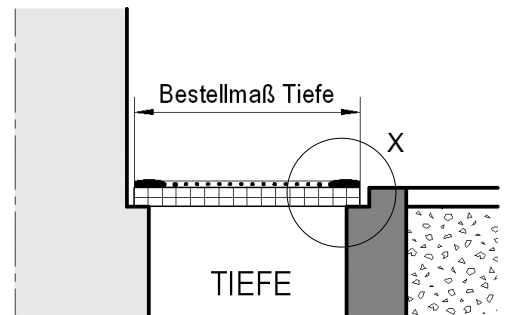

Draufsicht

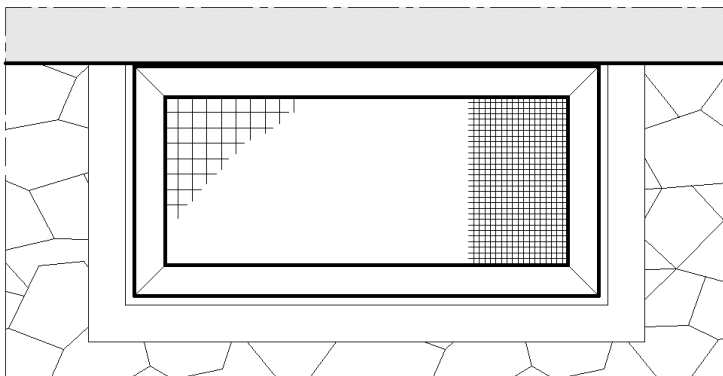

Bestellmaß Breite / Tiefe

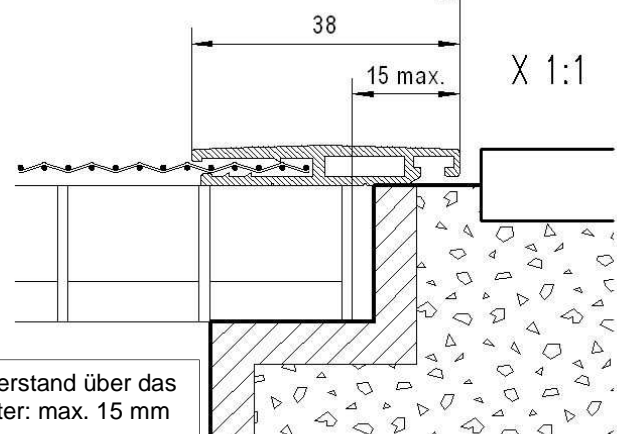

LS 1 mit L-Aufkantung

Lichtschachtabdeckung
mit Bürste unten

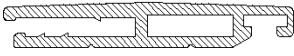

LS-Profil (ca. Originalgröße)

Einsatzbereich:

Lichtschächte mit überstehender
Fensteröffnung
als besonderer Schutz an Fenster
und Kellerfenster

Montage:

Aufgelegt ohne Befestigung
Geklebt mit Bytylband
Verschraubt am Rost
Verschraubt am Fensterrahmen
Eckwinkelbereich muss aus
Stabilitätsgründen aufliegen

Einbautiefe: 6 mm

Vorschlag für die Bestellung:

Breite = Rahmenaußenmaß
Tiefe = Rahmenaußenmaß
Aufkantung = Fensteroberkante + 10 mm

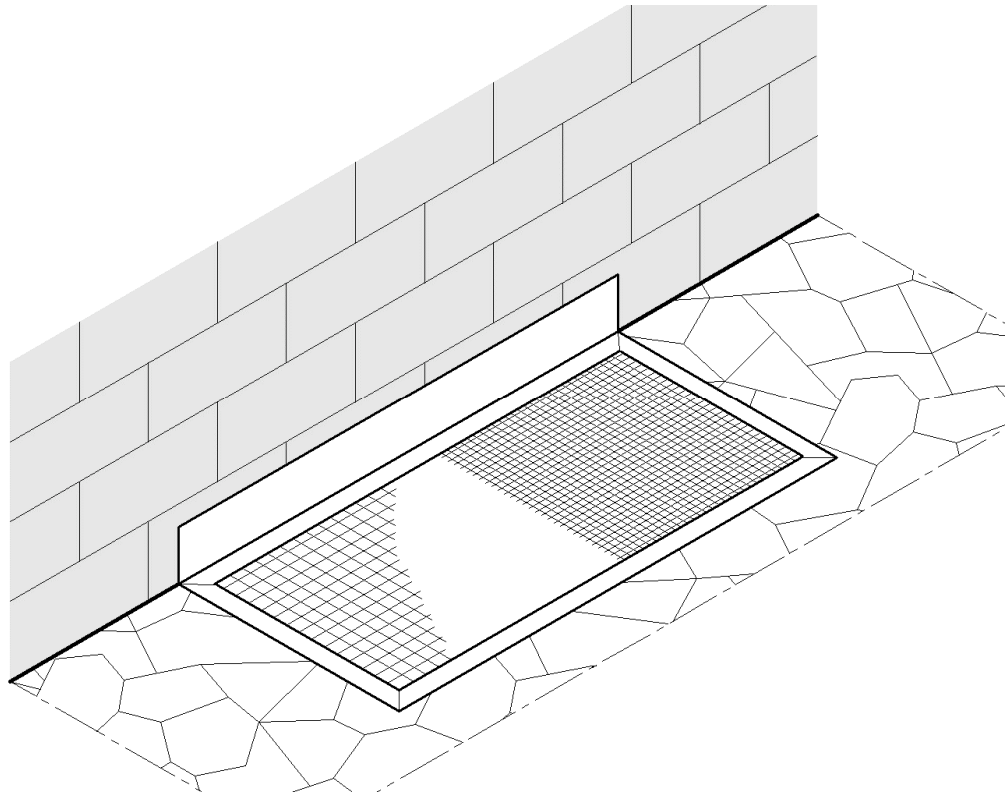

Maßangaben in mm

Schnittansicht Breite



Schnittansicht Tiefe

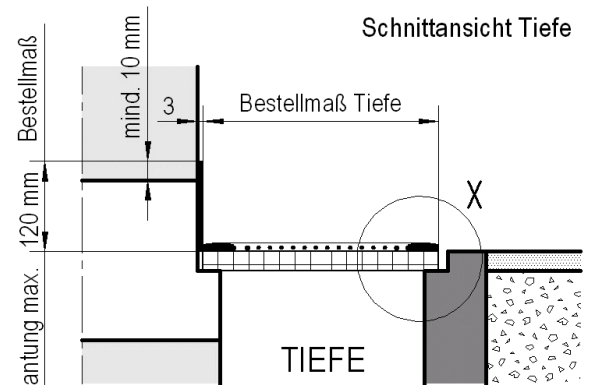

Draufsicht

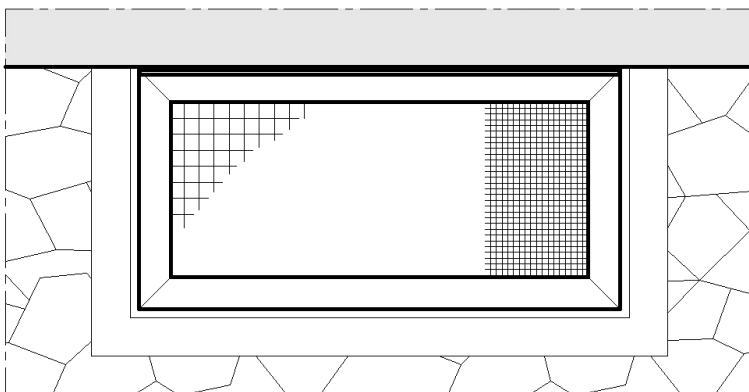

Bestellmaß Breite / Tiefe

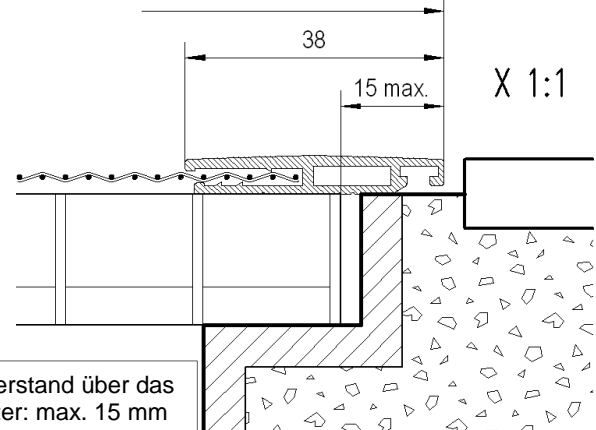

X 1:1

LS 2 mit Wandabdichtung

Lichtschachtabdeckung
mit Bürste unten

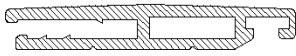

LS-Profil (ca. Originalgröße)

Einsatzbereich:

Lichtschächte mit Gitterrost
als besonderer Schutz an Fenster
und Kellerfenster

Montage:

Aufgelegt ohne Befestigung
Geklebt mit Bytylband
Verschraubt am Rost
Verschraubt am Fensterrahmen
Eckwinkelbereich muss aus
Stabilitätsgründen aufliegen
Gummilippendichtung gleich max. 8mm aus

Einbautiefe: 6 mm

Vorschlag für die Bestellung:

Breite = Rahmenaußenmaß
Tiefe = Rahmenaußenmaß

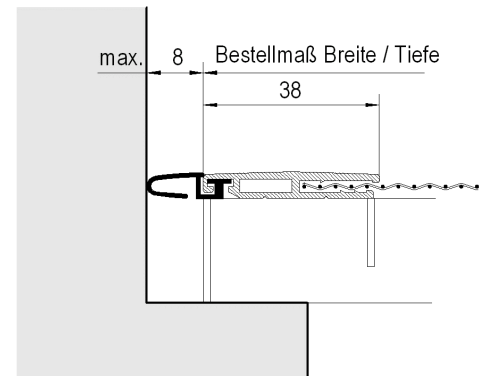
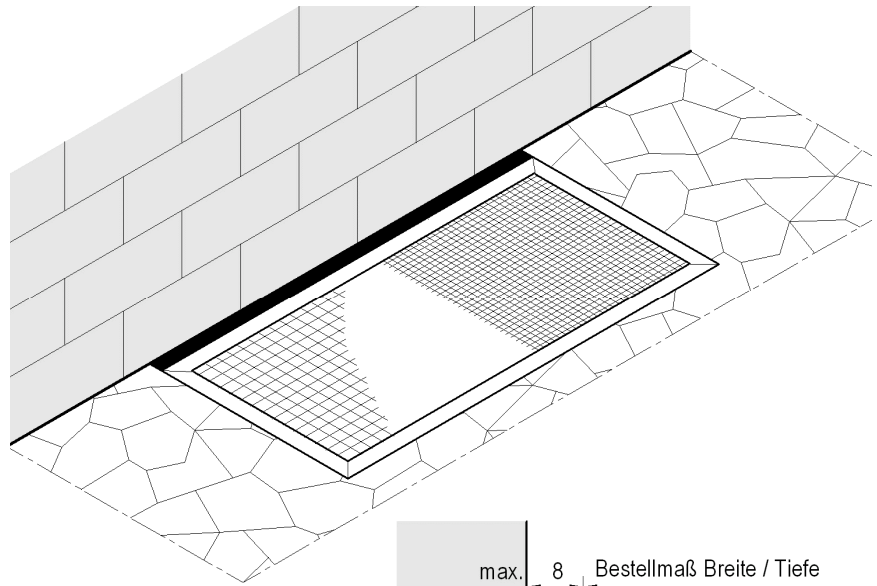

Gummilippe für Wandabdichtung:
5-8mm meistens ausreichend

Maßangaben in mm

Schnittansicht Breite



Schnittansicht Tiefe

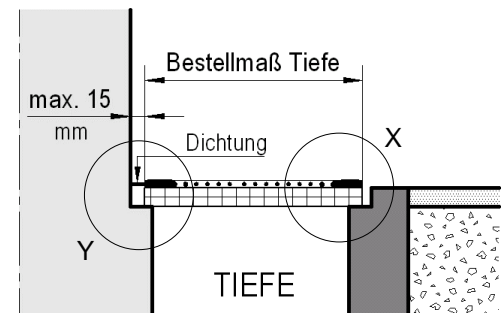

Draufsicht

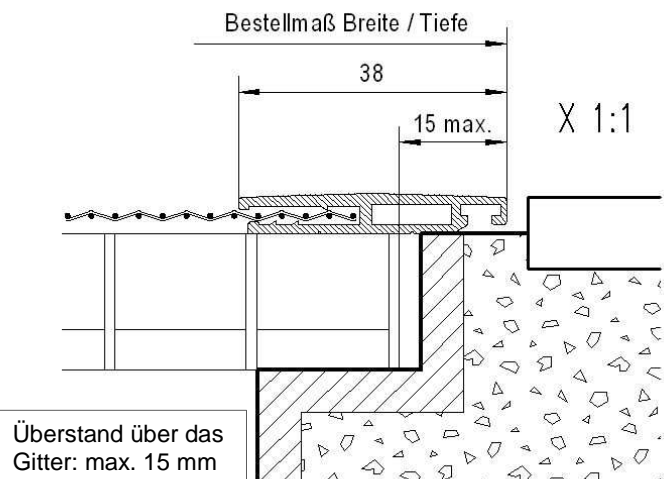
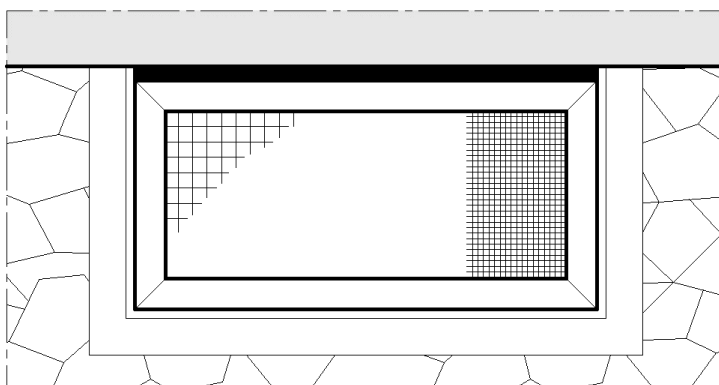

LS 3 mit Profil-Aufkantung

Lichtschachtabdeckung
mit Bürste unten

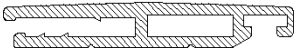

LS-Profil (ca. Originalgröße)

Einsatzbereich:

Lichtschächte mit überstehender
Fensteröffnung ab 120 mm
als besonderer Schutz an Fenster
und Kellerfenster

Montage:

Aufgelegt ohne Befestigung
Verschraubt am Rost
Verschraubt am Fensterrahmen
Eckwinkelbereich muss aus
Stabilitätsgründen aufliegen

Einbautiefe: 6 mm

Vorschlag für die Bestellung:

Breite = Rahmenaußenmaß
Tiefe = Rahmenaußenmaß
Höhe = Rahmenaußenmaß Aufkantung

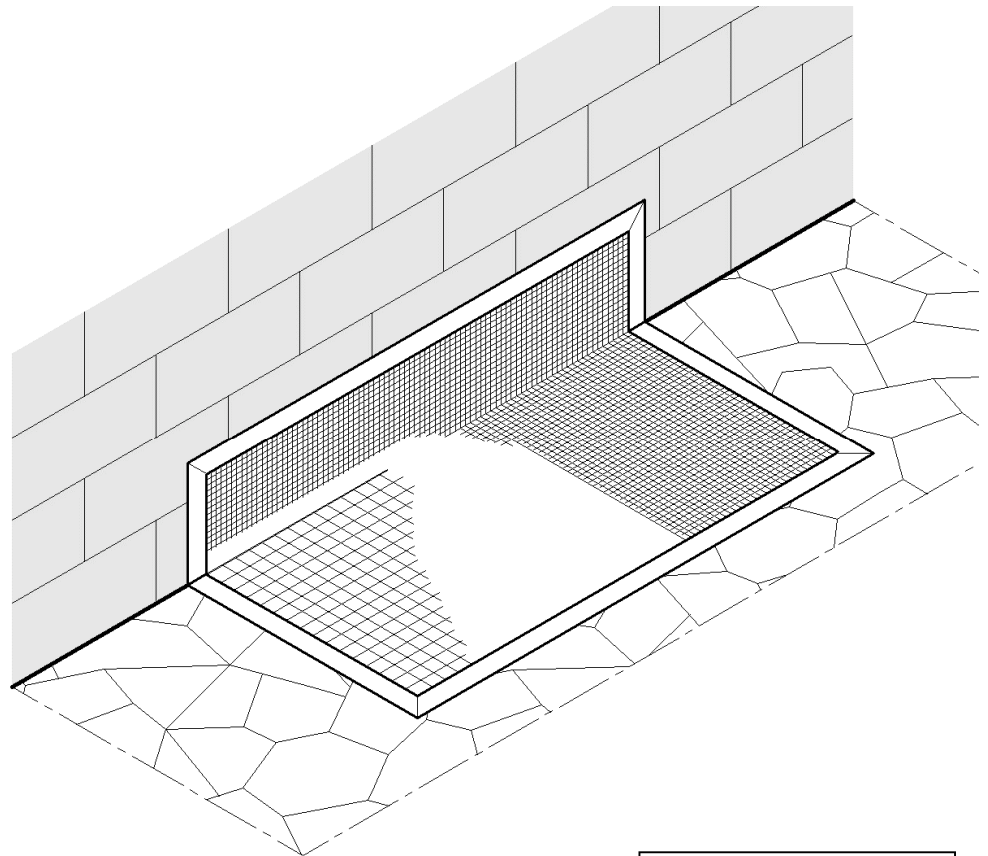

Maßangaben in mm

Schnittansicht Breite

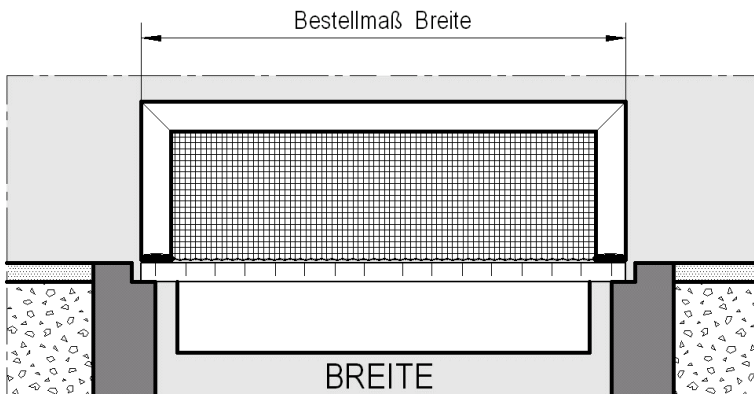

Schnittansicht Tiefe

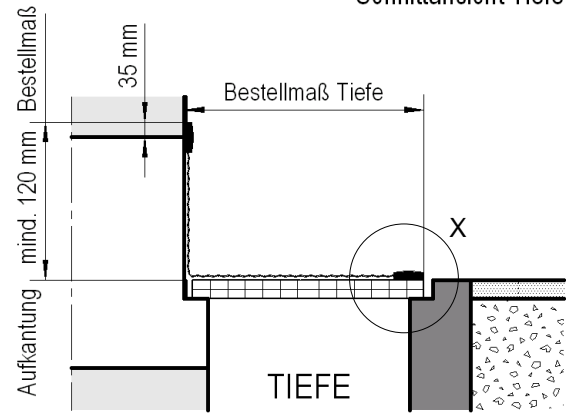

Draufsicht

